

# MYKRON

Controlador de Potencia



varixx

# MYKRON

Controlador de Potencia

Son dispositivos electrónicos cuya función es controlar y limitar la potencia eléctrica suministrada a una carga:

Resistiva

Inductiva

Monofásica

Bifásica

Trifásica



Algunos procesos que necesitan este control:

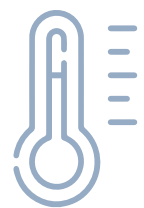

Procesos térmicos  
en general



Iluminación

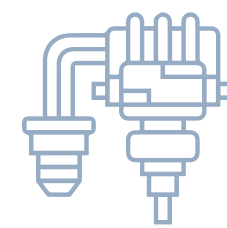

Máquinas de inyección  
de plástico

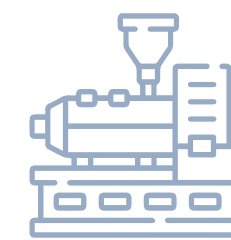

Extrusoras

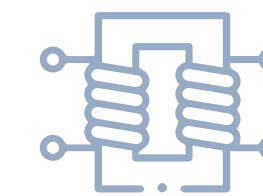

Transformadores  
Primario

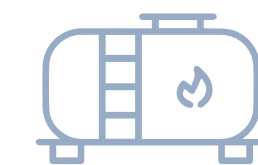

Hornos  
Industriales

# Controlador de potencia trifásico sin protecciones (normal) controlado por potenciómetro

En este ejemplo, la carga es un banco de resistencias conectadas en estrella;

- En este ejemplo de aplicación, la conexión de la señal de control se configura como un potenciómetro.
- El valor del potenciómetro puede ser de 2K Ohms a 10K Ohms.

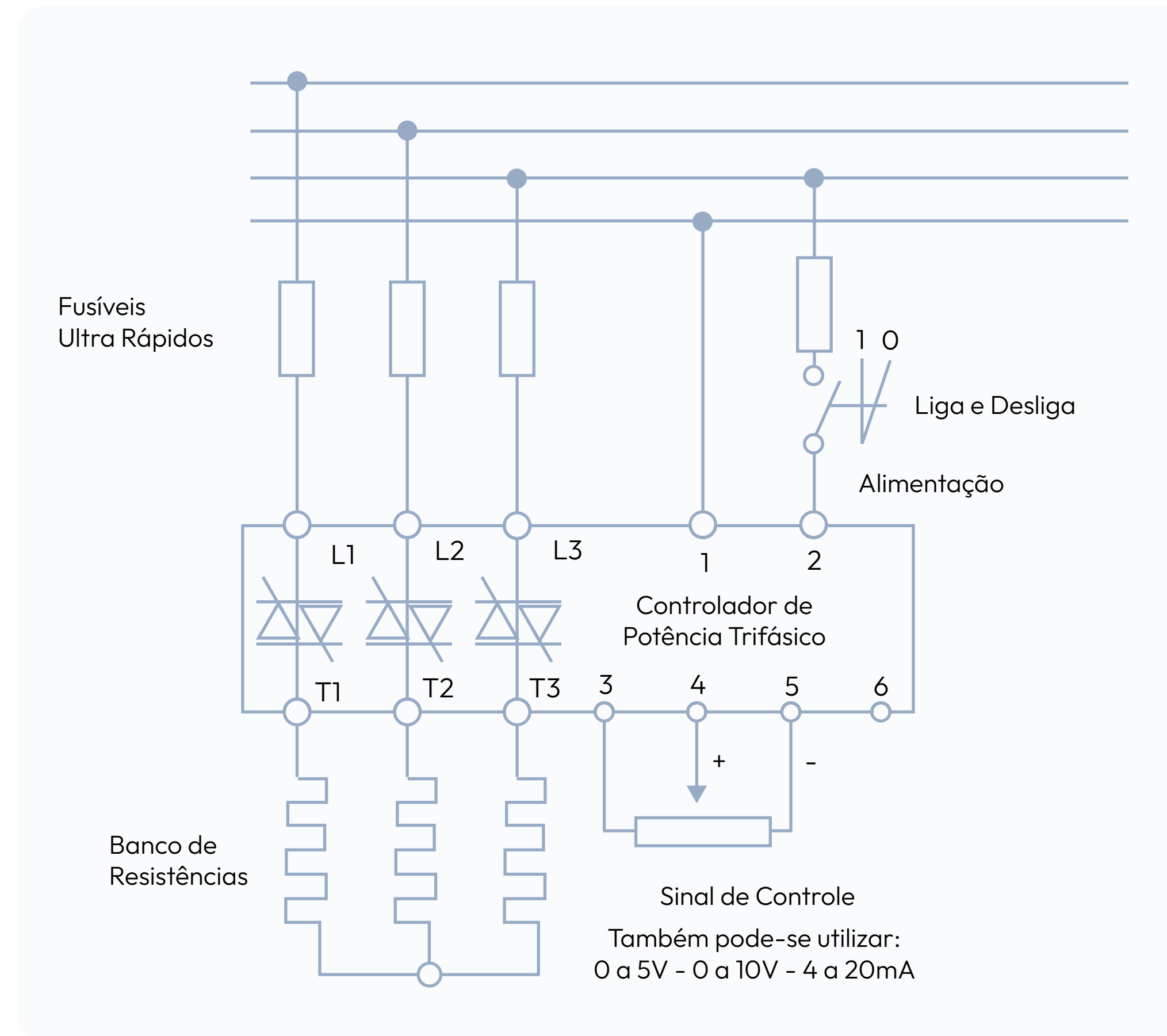

# Tipo Tren de Pulso

- El sistema de control "Tren de Pulso" modula la anchura de los pulsos en proporción a la señal de entrada;
- La conmutación se realiza siempre a tensión cero para la conexión y a corriente cero para la desconexión;
- No provoca ruido ni generación de armónicos en la red;
- Se utiliza para controlar la potencia de las cargas resistivas;
- No debe utilizarse en sistemas de iluminación, ya que el controlador suministra paquetes de energía a la carga durante un periodo de tiempo.

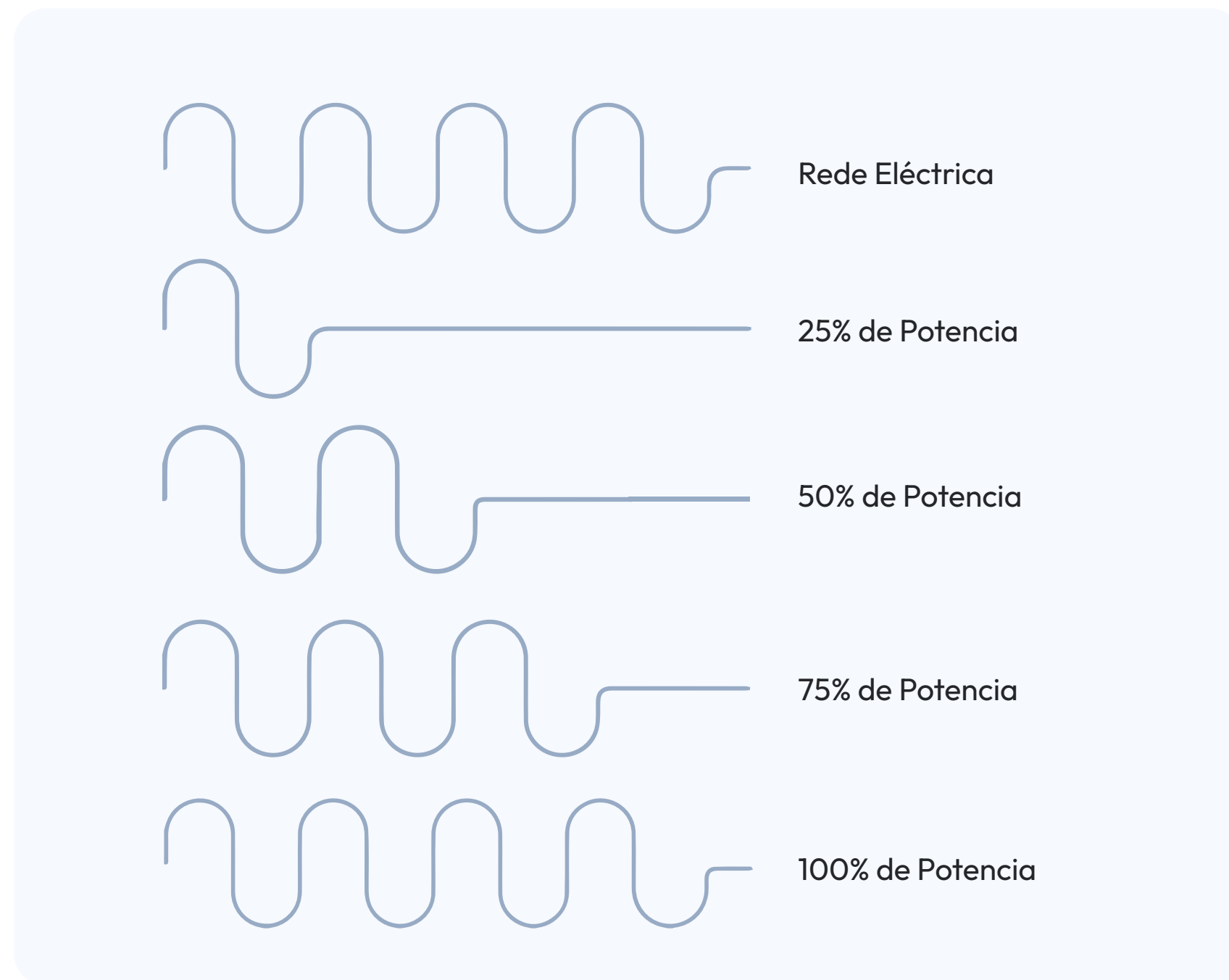

# Tipo Ángulo de Fase

- En este tipo de funcionamiento, la red se conmuta ciclo a ciclo, modulando el ángulo de encendido de los tiristores;
- La conexión se produce en el ángulo de disparo fijado por la señal de control y la desconexión se produce siempre a corriente cero, lo que minimiza los transitorios;
- Puede utilizarse para cualquier tipo de carga.

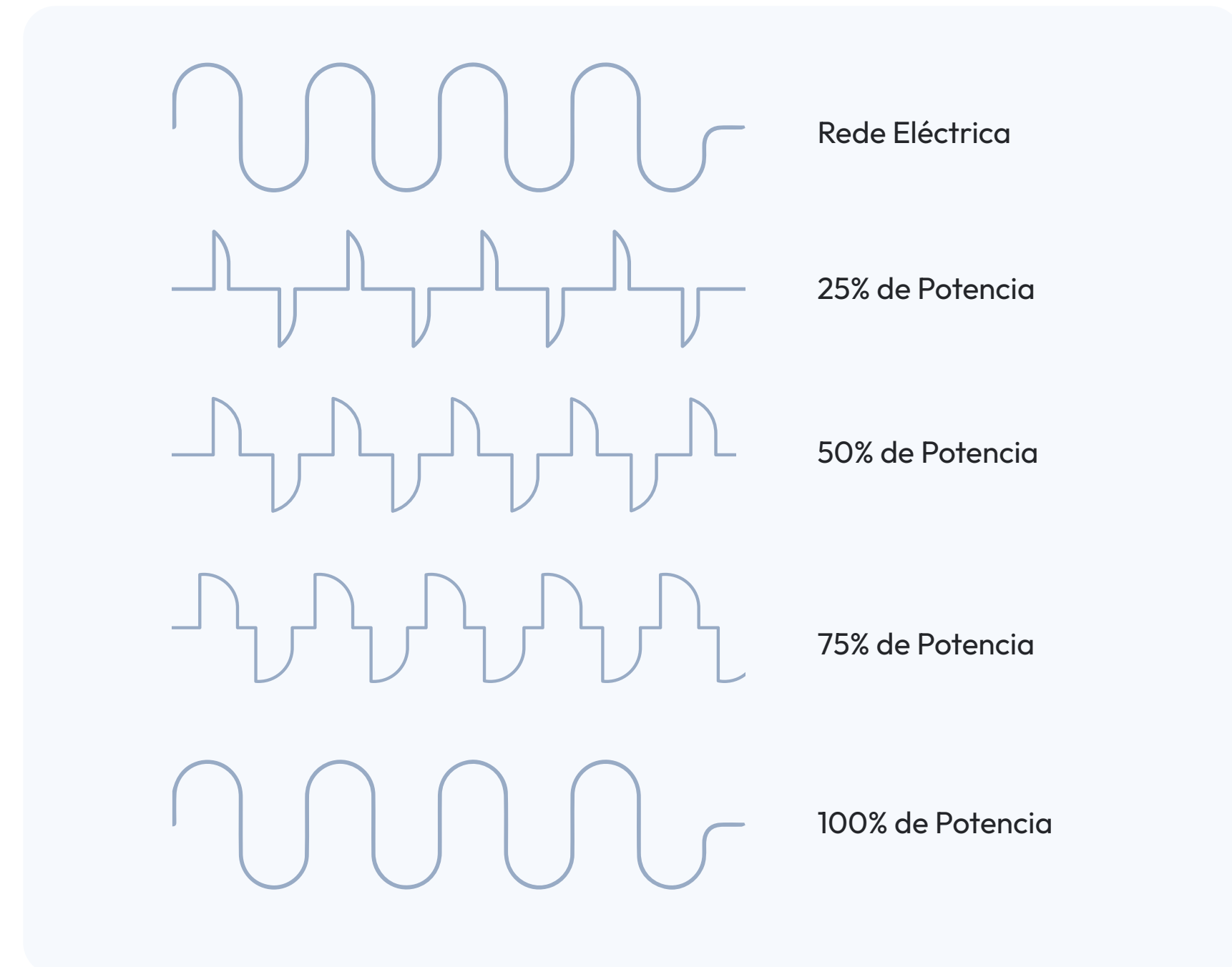

# Con protecciones IP y FP

## Protecciones

- Detección de fallo de fase de entrada y salida/defecto de resistencia de carga
- Cortocircuito en la carga
- Sobretemperatura en el regulador
- Fallo de la señal de control
- Límite de corriente ajustable

## Señalización (LEDs):

- Control encendido
- Potencia encendida
- Límite de corriente/ Corriente constante
- Fallo de fase
- Cortocircuito
- Fallo de la señal de control
- Sobretemperatura

# Codificación General

## Modelos

- SVMM Modelo monofásico
- SVMB Modelo bifásico
- SVMT Modelo trifásico

## Corriente

- 10 A 2000A - SIN PROTECCIÓN
- 30 A 2000A - CON PROTECCIÓN

## Tensión Nominal

220V | 380V | 440V

## Controles

- 107 ALIMENTACIÓN 110Vca | CONT. 0 A 5V / 0 A 20 MA | POTENCIÓMETRO
- 207 ALIMENTACIÓN 220Vca | CONT. 0 A 5V / 0 A 20 MA | POTENCIÓMETRO
- 147 ALIMENTACIÓN 110Vca | CONT. 1 A 5V / 0 A 20 MA | POTENCIÓMETRO
- 247 ALIMENTACIÓN 220Vca | CONT. 1 A 5V / 0 A 20 MA | POTENCIÓMETRO
- 117 ALIMENTACIÓN 110Vca | CONT. 0 A 10V | POTENCIÓMETRO
- 217 ALIMENTACIÓN 220Vca | CONT. 0 A 10V | POTENCIÓMETRO

# Conozca HYAMP

Sistema Completo de Control de Potencia



Más información sobre esta y otras soluciones.

## Especificação Técnica

### Sistema Completo de Controle de Potência

Nuestro sistema integra uno o varios controladores de potencia, junto con todos los accesorios necesarios, de una forma personalizable que simplifica tanto la instalación como el funcionamiento. Este sistema, listo para su uso inmediato, sólo requiere la conexión de la fuente de alimentación y las cargas.

Se adapta eficazmente a cargas resistivas e inductivas de hasta 1200 A, ya sean monofásicas, bifásicas o trifásicas.

### Vantajas



Para cargas resistivas e inductivas de hasta 1200 A, monofásicas, bifásicas o trifásicas



Incorpora opcionalmente controladores digitales de temperatura



Pantalla gráfica táctil en color HMI opcional con función de trending



Incorpora uno o varios controladores de potencia Mykon



HMI gráfica y colorida con gráficos en tiempo real

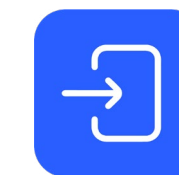

Incorpora contactor de entrada para cada controlador

Explore los detalles técnicos de Mykron, nuestro producto dedicado al control de potencia para diversos tipos de cargas.

Descubra también todas nuestras soluciones para el accionamiento de cargas, que abarcan motores, cargas resistivas, cargas inductivas, electroimanes y baterías de condensadores. Todas estas soluciones se han diseñado para responder a una amplia gama de aplicaciones de forma planificada y controlada, ofreciendo durabilidad y una larga vida útil.

 +55 (19) 330 6900

 +55 (19) 98124 6974

 vendas@varixx.com.br

 <https://www.linkedin.com/varixx>

 [www.varixx.com/es](http://www.varixx.com/es)

**varixx**